

CAMA MILENA 1.38

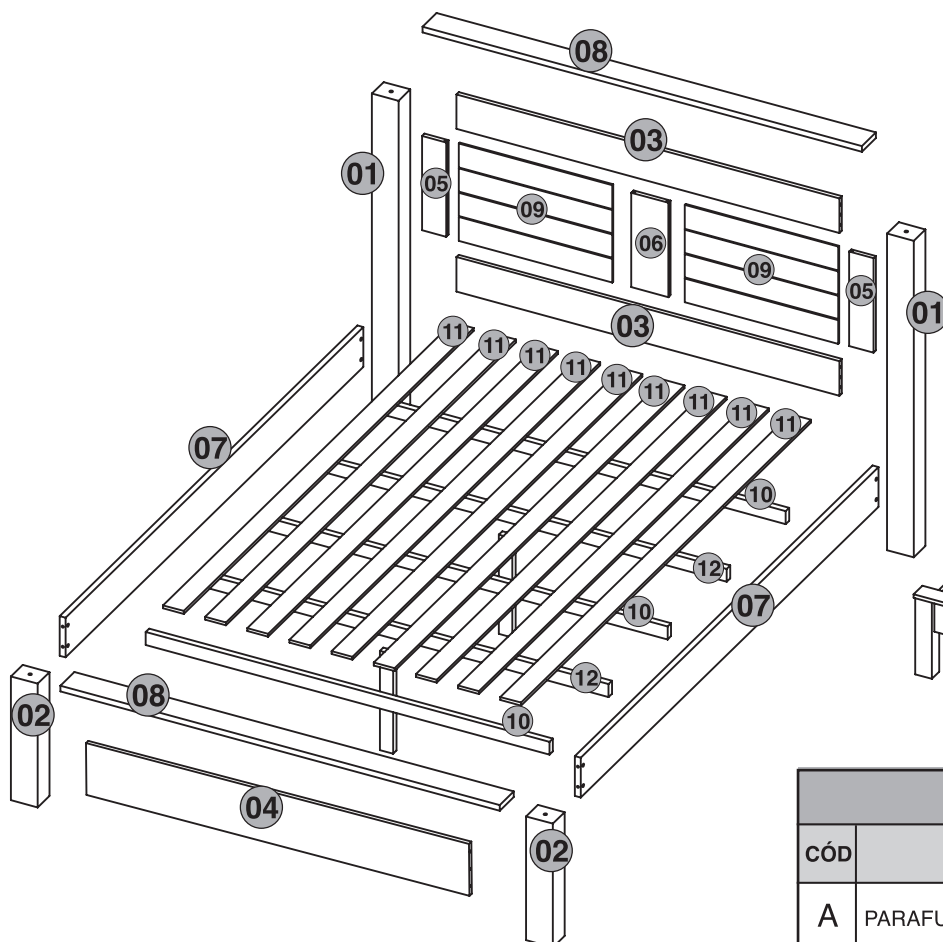

IMPORTANTE

UTILIZAR AS FERRAMENTAS CORRETAMENTE EVITANDO O USO DE MATERIAIS QUE POSSAM CAUSAR DANOS AO PRODUTO.



AS FERRAMENTAS UTILIZADAS PARA MONTAGEM NÃO SÃO FORNECIDAS

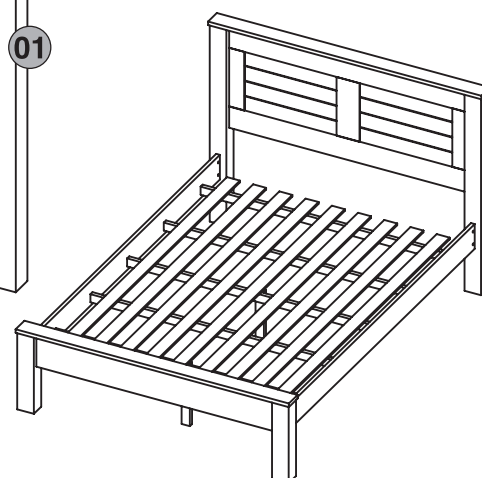

DESEMBALANDO

Identifique todas as peças e deixe-as de pé, nunca coloque umas sobre as outras. Utilize a própria embalagem como tapete para a montagem.













LIMPEZA E CONSERVAÇÃO DO MÓVEL

Não use produtos abrasivos como álcool, solventes, acetona, etc.
 Use somente um pano macio e seco.

LISTA DE PEÇAS

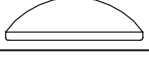
Nº	DESCRIÇÃO	MATERIAL	QTD.
01	PÉ CABECEIRA	MDF 15MM	02
02	PÉ PESEIRA	MDF 15MM	02
03	TRAVESSA SUP / INF	MDF 15MM	02
04	TRAVESSA PESEIRA	MDF 15MM	01
05	APLIQUE PAINEL LATERAL	MDF 15MM	02
06	APLIQUE PAINEL CENTRAL	MDF 15MM	01
07	BARRA LATERAL	MDF 20MM	02
08	TRAVESSÃO SUPERIOR	MDF 20MM	02
09	PAINEIS CENTRAIS	MDF 06MM	02
10	SARRAFOS	EUCALÍPTO	03
11	RIPAS	PINUS	09
12	SAR. COM PÉ AUXILIAR	EUCALÍPTO	02

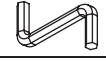
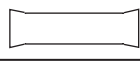
LISTA DE ACESSÓRIOS

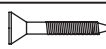
CÓD	DESCRIÇÃO	QTD.	ILUSTRAÇÃO
A	PARAFUSO 3,5 X 14 CHATO	08	
B	PREGO 12 X 12	95	
C	PARAFUSO 7 X 70 ALLEN	04	
D	PARAF. 1/4 X 120 ALLEN	08	
E	PARAF. 7 X 140 ALLEN	06	
F	SAPATA PLÁSTICA 25 X 40	04	
G	CANTONEIRA METÁLICA 18 X18	04	
H	PORCA ELÍPTICA 1/4 X 20	08	
I	SUPORTE DE SARRAFO	10	
J	TAMPA CPL	14	
K	CAVILHA 8 X 50	12	
L	CHAVE ZETA	01	
M	SACHÊ DE COLA	01	
N	TAPA FURO PLÁSTICO	08	
O	PARAFUSO 5 X 50	10	

1º PASSO **COMECE A MONTAGEM PREPARANDO AS PEÇAS.**

NAS PEÇAS 03 TRAVESSA SUPERIOR COLOQUE AS CONTEIRAS (G) NA PARTE POSTEIOR

NAS PEÇAS 05 COLOQUE AS CONTEIRAS (G) NA PARTE POSTEIOR

CÓD	IMAGEM	QTD.
A		04
B		04
F		04
G		04
K		12

2º PASSO

ACESSÓRIOS UTILIZADOS NESTE PASSO:

CÓD	IMAGEM	QTD.
E		04
J		04

FIXE AS TRAVESSAS SUP/ INF (03) À UM DOS PÉS DA CABECEIRA (01) ENCAIXE TODAS AS PARTES DO PAINEL DA CABECEIRA E FINALIZE O CONJUNTO ACRESCENTANDO O OUTRO PÉ DA CABECEIRA (01).

3º PASSO

ACESSÓRIOS UTILIZADOS NESTE PASSO:

CÓD	IMAGEM	QTD.
A		04
C		02
J		02

VIRE A CABECEIRA MONTADA E FIXE AS CANTONEIRAS (G), QUE FORAM PREVIAMENTE COLOCADAS NAS PEÇAS 03 E 05, NO PASSO 01. ADICIONE O TRAVESSÃO SUPERIOR (08) AO CONJUNTO.

4º PASSO

ACESSÓRIOS UTILIZADOS NESTE PASSO:

CÓD	IMAGEM	QTD.
D		04
H		04

ACRESCENTE AS BARRAS LATERAIS (07) AO CONJUNTO DA CABECEIRA.

5º PASSO

ACESSÓRIOS UTILIZADOS NESTE PASSO:

CÓD	IMAGEM	QTD.
C		02
D		04
E		02
J		08
H		04

INSIRA O CONJUNTO DA PESEIRA AO QUADRO, UNINDO ÀS BARRAS LATERAIS (07).

6º PASSO **— IMPORTANTE —**

PARA FIXAR AS RIPAS COLOQUE 2 PREGOS POR RIPAS EM CADA SARRAFO.

ACESSÓRIOS UTILIZADOS NESTE PASSO:

CÓD	IMAGEM	QTD.
B		90
I		10
O		10

ACRESCENTE OS SARRAFOS (10) E AS RIPAS (11) AO CONJUNTO. SUA CAMA ESTÁ PRONTA!